

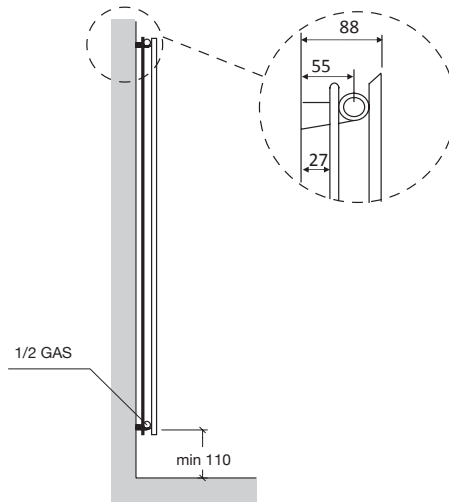

# ICE DOUBLE VERTICAL

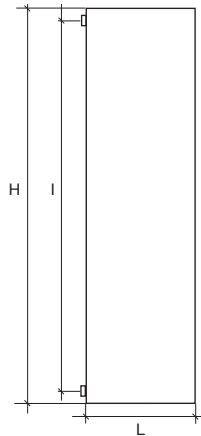

Interasse dal centro foro al muro 55 mm.

Distance between hole center and wall 55 mm.

Distance du centre du trou au mur 55 mm.

Abstand zwischen Lochmitte und Wand 55 mm.

Distancia entre el centro del agujero y el muro 55 mm.

Расстояние между центром отверстия и стеной – 55 мм.

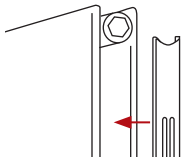

Coperture laterali **double a richiesta**.

Il prezzo varia in base all'altezza del radiatore.

**Double lateral cover on request.**

The price changes according to the height of radiator.

Couvertures latérales **double sur demande**.

Le prix change selon l'hauteur du radiateur.

Seitliche Abdeckung **double optional**.

Der Preis ändert gemäß der Höhe des Heizkörpers.

Revestimiento lateral **double bajo pedido**.

El precio varia según l'altura de el radiador.

Боковые крышки предоставляются **double по запросу**.

Цена зависит от высоты радиатора.

p./S. 423



Appendiabito **a richiesta**

Hook **on request**

Crochet **sur demande**

Bademantelaufhänger **optional**

Gancho **bajo pedido**

Крючок для полотенца **по запросу**

p./S. 421

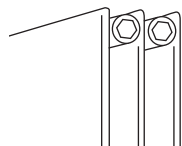

## ICE TRIPLE VERTICAL

**A richiesta ICE è disponibile anche nella versione Tripla.**

Richiedere preventivo.

**On request ICE is available also in the Triple version.**

Please ask for a quotation

**Sur demande ICE est disponible dans la version Tripla.**

Prix par dévis.

**optional ist ICE in Triple Version** nach Kostenanschlag verfügbar

**Bajo pedido ICE está disponible también en version Tripla.** Requerir cotización.

**По запросу модель ICE выполняется в тройной версии.** Необходимо запросить смету.

Необходимо запросить смету.



p./S. 392

ALLACCIAMENTI IDRAULICI **STANDARD** / **STANDARD CONNECTIONS** / BRANCHEMENTS **STANDARD** POSSIBILI / HYDRAULISCHE **STANDARDANSCHLÜSSE** / EMPALMES HYDRAULICOS **STANDARD** / ВОЗМОЖНЫЕ СТАНДАРТНЫЕ ВАРИАНТЫ ГИДРАВЛИЧЕСКИХ СОЕДИНЕНИЙ



p./S. 393

p./S. 395

ALLACCIAMENTI IDRAULICI **SPECIALI** / **SPECIAL CONNECTIONS** / BRANCHEMENTS **SPECIALS** POSSIBILI / HYDRAULISCHE **SONDERANSCHLÜSSE** / EMPALMES HYDRAULICOS **ESPECIALES** / **СПЕЦИАЛЬНЫЕ СОЕДИНЕНИЯ**

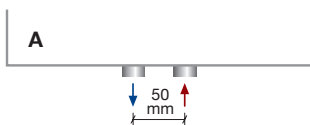

Interasse centrale 50 mm a richiesta.  
Central distance between centers 50 mm on request.  
Entraxe centrale 50 mm sur demande.  
Mittelanschluss 50 mm optional.  
Distancia entre centros de 50 mm, bajo pedido.

По запросу радиатор может выполняться с центральным межшовым расстоянием, равным 50 мм.

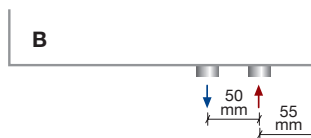

50 mm destro a richiesta.  
50 mm right on request.  
50 mm droite sur demande.  
50 mm rechts optional.  
50 mm derecha bajo pedido.  
По запросу 50 мм вправо

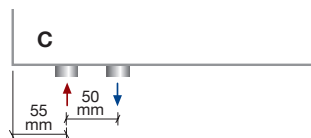

50 mm sinistro a richiesta.  
50 mm left on request.  
50 mm gauche sur demande.  
50 mm links optional.  
50 mm izquierda bajo pedido.  
По запросу 50 мм влево

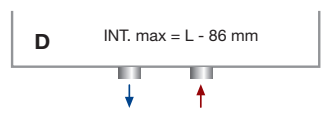

Allacciamenti dal basso a richiesta.  
Bottom connection on request.  
Branchement par dessous sur demande.  
Anschluss von unten optional.  
Conexión por abajo bajo pedido.  
Гидравлическое соединение снизу выполняется по запросу

codice code code Artikel Nr. codigo код	altezza height hauteur Höhe altura высота	larghezza width largeur Breite ancho ширина	interasse distance between bars entraxe Achsabstand distancia entre centros межцентровое расстояние	peso weight poids Gewicht peso вес	output - verniciato output - painted output - peint Output - lackiert output - pintado мощность - окрашенный			bianco white blanc Weiß blanco белый	gruppo group groupe Gruppe grupo группа	gruppo group groupe Gruppe grupo группа	gruppo group groupe Gruppe grupo группа
					75/65-20 watt Δt50	55/45-20 watt Δt30	55/45-24 watt Δt26	RAL 9016 ...DV	A ...DVC	B ...DVM	C ...DVS
FICE08455...	820	465	760	23	560	289	240				
FICE08605...	820	615	760	29	746	386	320				
FICE12380...	1220	390	1160	31	657	340	235				
FICE12455...	1220	465	1160	34	788	404	335				
FICE12530...	1220	540	1160	39	920	472	391				
FICE12605...	1220	615	1160	44	1051	539	447				
FICE12755...	1220	765	1160	55	1314	674	559				
FICE15380...	1520	390	1460	38	799	410	347				
FICE15455...	1520	465	1460	43	959	489	405				
FICE15605...	1520	615	1460	55	1278	652	540				
FICE15755...	1520	765	1460	69	1598	815	674				
FICE18305...	1820	315	1760	38	752	381	315				
FICE18380...	1820	390	1760	45	940	476	393				
FICE18455...	1820	465	1760	53	1127	571	472				
FICE18530...	1820	540	1760	59	1315	666	551				
FICE18605...	1820	615	1760	68	1503	761	629				
FICE18680...	1820	690	1760	76	1691	857	708				
FICE18755...	1820	765	1760	85	1879	952	787				
FICE20305...	2020	315	1960	42	828	418	345				
FICE20380...	2020	390	1960	50	1036	523	432				
FICE20455...	2020	465	1960	58	1243	627	518				
FICE20530...	2020	540	1960	66	1450	732	604				
FICE20605...	2020	615	1960	75	1657	836	691				
FICE20680...	2020	690	1960	85	1864	941	777				
FICE20755...	2020	765	1960	94	2071	1046	863				
FICE22305...	2220	315	2160	45	904	455	375				
FICE22380...	2220	390	2160	54	1130	569	469				
FICE22455...	2220	465	2160	62	1356	682	563				
FICE22530...	2220	540	2160	71	1582	796	657				
FICE22605...	2220	615	2160	81	1808	910	751				
FICE22680...	2220	690	2160	91	2034	1024	844				
FICE22755...	2220	765	2160	101	2260	1137	938				

**Materiale: acciaio al carbonio**  
Pressione di esercizio: 4 bar

**Material: carbon-steel**  
Working pressure: 4 bar

**Matériel: Acier**  
Pression d'exercice: 4 bars

**Material: Kohlenstoffstahl**  
Betriebsdruck: 4 bar

**Material: Acero de carbono**  
Presión de trabajo: 4 bar

**Материал – углеродистая сталь**  
Рабочее давление – 4 бар  
Под заказ радиаторы могут проходить испытание при 16 бар в случае рабочего давления 12 бар.  
Повышение цен на 7%.

Solo per i radiatori indicati è possibile, su richiesta, l'adattamento all'impianto monotubo.  
La lavorazione speciale comporta un aumento del +10% dal prezzo indicato.

Only these radiators can be fitted for monotube connection on request.  
For these special processing a +10% increase on price is required.

Seulement pour les radiateurs indiqués il est possible de prévoir sur demande l'adaptation pour la version monotube.  
Pour cette opération il faut considérer une augmentation de 10% sur le prix indiqué.

Nur die angegebenen Heizkörper können optional für den Anschluss zum Einrohrsystem gefertigt werden.  
Für diese Sonderbearbeitung ist eine Preiserhöhung von den 10 % vorgesehen.

Sólo para estos radiadores es posible, bajo pedido, la adaptación para el sistema de calefacción monotubo.  
Para este tratamiento especial se produce un aumento del + 10% desde el precio.

Только эти радиаторы могут быть установлены с однотрубным подключением по запросу.  
Эта специальная опция увеличивает цену на 10%.

p./S 392

p./S 392

p./S 392

p./S 392

p./S 392

p./S 392

cod. 10101934...	cod. 10107834...	cod. C409...	cod. 10102034...	cod. 101095...	cod. 101094...
p./S. 402	p./S. 404	p./S. 402	p./S. 403	p./S. 403	p./S. 409

■ Raccordi disponibili - Fittings available - Raccords disponibles - Klemmverschraubungen verfügbar - Racores disponibles - Фитинги доступны к заказу- p./S. 408

■ Disponibilità valvole colorate . Coloured valves available . Vannes colorées disponibles . Farbige Ventile verfügbar . Disponibilidad de válvulas de colores . Возможны окрашенные клапана  
p./S.431